

Материалы IV Съезда СРР

ПРОТОКОЛ
IV-го Съезда Общероссийской общественной организации радиоспорта и радиолюбительства «Союз радиолюбителей России»
Московская область, г.о. Домодедово, 13 апреля 2013 г.

Вступительное слово Президента СРР Д. Ю. Воронина

Уважаемые делегаты и гости IV-го Съезда Союза радиолюбителей России!

В соответствии со ст. 8.1. Устава высшим руководящим органом Союза является Съезд, который созывается Президиумом Союза один раз в два года. Съезд вправе решать любые вопросы деятельности Союза.

К исключительной компетенции Съезда относятся вопросы:

- определения основных направлений деятельности Союза;
- утверждение Устава Союза, внесение в него изменений и дополнений;
- избрание Президента Союза и членов Президиума Союза сроком на четыре года;
- определение количественного состава членов Президиума и членов Ревизионной комиссии Союза;
- избрание Председателя Ревизионной комиссии и членов Ревизионной комиссии сроком на четыре года;
- заслушивание и утверждение отчетов Президиума и Ревизионной комиссии Союза;
- досрочное прекращение полномочий Президента Союза, членов Президиума Союза, Председателя Ревизионной комиссии Союза и членов Ревизионной комиссии Союза в случае нарушения ими Устава или совершения действий, наносящих моральный или имущественный ущерб Союзу; в связи с исключением из членов Союза; в связи со сложением с себя полномочий; в случае невозможности исполнять свои полномочия;
- довыборы членов Президиума и Ревизионной комиссии, полномочия которых были прекращены досрочно;
- ликвидации или реорганизации Союза.

Нормы представительства определяются Президиумом СРР. В соответствии со ст. 8.4. Съезд является правомочным, если в его работе принимают участие избранные делегаты, представляющие более половины региональных отделений Союза. Решения принимаются простым большинством голосов избранных делегатов при наличии кворума.

Решения о реорганизации или ликвидации Союза, о внесении изменений и дополнений в Устав Союза, об избрании Президиума Союза принимаются двумя третями голосов избранных делегатов при наличии кворума. Форма голосования определяется Съездом Союза.

Воронин Д. Ю. Уважаемые делегаты и гости Съезда! В работе нашего Съезда принимают участие: Глава городского округа Домодедово Московской области Ковалевский Леонид Павлович (R5DU), член Президиума Союза радиолюбителей России, Руководитель Департамента морской, любительской служб, КВ радиосвязи и радиоконтроля ФГУП «Главный радиочастотный центр» Галуц Роман Иванович (RL3DW) и он же представляет в своем лице другие организации радиосвязи, Вице-Президент Союза – Томас Роман Робертович (R5AA), члены Президиума СРР и приглашенные.

Какие будут предложения по началу работы Съезда? Поступило предложение начать работу Съезда. Есть другие предложения? Нет.

Тогда я **объявляю IV Съезд Союза радиолюбителей России открытым.**

(Звучит Гимн Российской Федерации)

Воронин Д. Ю. Уважаемые делегаты! Для работы Съезда нам необходимо избрать рабочий президиум. Предлагаю избрать президиум в количестве шести человек.

Нет возражений? Тогда проголосуем.

Кто «ЗА», «Против», «Воздержался»?

Решение принято единогласно.

Переходим к обсуждению персонального состава президиума. Прошу вашего согласия на то, чтобы в состав президиума Съезда избрать меня, как действующего Президента Союза радиолюбителей России, Вице-Президента Союза Томаса Романа Робертовича, Главу городского округа Домодедово Московской области, члена Президиума СРР Ковалевского Леонида Павловича, Ответственного секретаря СРР и члена Президиума СРР Феденко Владимира Ивановича, представителя ФГУП «Главный радиочастотный центр» и администрации связи Минкомсвязи РФ Галуца Романа Ивановича и члена Президиума СРР Григорьева Игоря Евгеньевича. Будут ли возражения по предложенному составу? Отводы, самоотводы. Нет.

Предлагается проголосовать за предложенный состав президиума нашего Съезда списком. Нет возражений?

Кто за то, чтобы избрать в состав президиума названных лиц, прошу голосовать. Решение принято единогласно.

Вношу предложение председательствующим для ведения Съезда избрать Вице-Президента СРР Романа Робертовича Томаса и секретарем Съезда – Феденко Владимира Ивановича. Нет возражений? Нет.

Члены президиума, прошу занять свои места и приступить к работе.

Форму голосования на Съезде предлагаю по устоявшейся традиции сделать открытой по всем вопросам, которые отнесены к компетенции Съезда.

В соответствии с Уставом Президиум Союза радиолюбителей России на своем заседании в октябре 2012 года определил проект повестки дня Съезда, в который входят вопросы, связанные с избранием руководящего состава и контролирующих органов Союза. В этой связи прошу утвердить повестку дня Съезда:

1. Отчетный доклад Президента Союза радиолюбителей России;
2. Отчет Ревизионной комиссии Союза радиолюбителей России;
3. Выступления в прениях;
4. Выборы руководящих и контрольных органов Союза:
 - избрание Президента Союза радиолюбителей России;
 - избрание членов Президиума Союза радиолюбителей России;
 - избрание Председателя и членов Ревизионной комиссии Союза радиолюбителей России
5. Принятие итоговых документов Съезда Союза радиолюбителей России.

Есть ли замечания и предложения по предложенной повестке дня Съезда?

Аношкин А. П. Саратовским региональным отделением в адрес СРР были направлены предложения о внесении изменений в п. 4.4 Устава СРР, касающиеся размера, порядка и сроков уплаты вступительных и ежегодных членских взносов. В настоящее время они определяются решением Президиума СРР. По нашему мнению, размер, порядок и сроки уплаты вступительных и ежегодных членских взносов должны определяться постановлением Съезда СРР, а финансовые вопросы, касающиеся деятельности регионального отделения, в том числе порядок и размеры взимаемых взносов, должны определяться конференцией РО СРР.

Воронин Д. Ю. Спасибо. Коллеги, действительно такое предложение из Саратовского регионального отделения Союза поступило в адрес СРР накануне проведения Съезда. В нем, как вы заметили, предлагается часть полномочий, связанных с уплатой членских взносов, передать на уровень регионов. Делегаты вправе внести данный вопрос на рассмотрение Съезда.

В этой связи я хотел бы напомнить, что новая редакция Устава СРР была принята в 2011 году. Прошло не так много времени. В процессе его применения на практике, скорее всего, проявятся какие-то отдельные его неточности и шероховатости, которые, возможно, потребуют внесения редакционных поправок, изменений и дополнений. Но эти поправки должны носить комплексный и масштабный характер. Лично моя позиция такова, что по отдельным каким-то изъятиям, отдельным каким-то пунктам на каждом съезде вносить изменения нецелесообразно, поскольку мы вынуждены будем заново проходить трудоемкую и длитель-

ную процедуру согласования и государственной перерегистрации в Минюсте. Стоит ли этого внесение изменений одного пункта? Конечно же, уважаемые делегаты, решать вам. Но я бы предложил всем региональным отделениям к следующему съезду СРР, который состоится через два года, а может быть появятся основания и для досрочного его проведения, подготовить необходимые изменения и дополнения и внести на решение съезда Союза радиолюбителей России. Это, как мне кажется, наиболее оптимальный вариант.

Есть ли еще какие-либо предложения по вопросу внесения на рассмотрение нынешнего Съезда изменений в Устав СРР, предложенные Саратовским региональным отделением? Инициаторы за то, чтобы включить в повестку дня Съезда вопрос о внесении предложенных ими изменений в Устав Союза. Есть ли еще какие-либо вопросы для внесения в повестку дня Съезда? Нет.

Кто за то, чтобы утвердить повестку дня нашего Съезда с учетом дополнительного вопроса, внесенного Саратовским РО СРР?

Кто «ЗА», «Против», «Воздержался»?

Решение принято единогласно.

О распорядке работы Съезда. Распорядок работы Съезда имеется у каждого делегата. Предлагается провести Съезд в течение одного дня. При этом Президент СРР для отчета просит дать ему 45 минут. Доклад Ревизионной комиссии СРР – до 10 минут. Для выступления в прениях – до 5 минут. Ответы на вопросы – до 3 минут. Заключительное слово Президента СРР – 5-10 минут. Заявки на выступления, а также для ответов на интересующие вас вопросы, подавать в письменном виде в президиум Съезда.

Есть ли у кого-то возражения по предложенному механизму проведения Съезда? Нет.

Решение принято единогласно.

Для дальнейшей работы нам необходимо избрать Мандатную, Редакционную и Счетную комиссии Съезда.

Для подтверждения полномочий делегатов предлагается избрать Мандатную комиссию.

Какие есть предложения по количественному и персональному составу Мандатной комиссии?

Куриный Ю. А. Вношу предложение избрать Мандатную комиссию Съезда в составе 4 человек. Персонально: Неронов Илья Анатольевич, Албутов Валериан Георгиевич, Зеленский Константин Григорьевич, Малюк Юрий Борисович.

Воронин Д. Ю. Есть ли возражения по предложенному составу? Отводы, самоотводы? Нет.

Предлагаю проголосовать за предложенный состав Мандатной комиссии списком. Нет возражений?

Голосование:

Кто «Против»? Нет.

Кто «Воздержался»? Нет

Решение принято единогласно.

Прошу Мандатную комиссию приступить к работе.

Для принятия решений по выборам руководящих органов и контрольных органов Союза нам потребуются Счетная комиссия.

Какие есть предложения по её количественному и персональному составу?

Пронин В. Ф. Предлагаю избрать Счетную комиссию в составе 3 человек. Персонально: Синявин Виктор Валентинович, Морозов Александр Валерьевич, Колесников Павел Юрьевич.

Воронин Д. Ю. Есть ли возражения по предложенному составу? Отводы, самоотводы?

Колесников П. Ю. У меня близорукость и в настоящее время я без очков, поэтому прошу заменить мою кандидатуру.

Воронин Д. Ю. С учетом поступившего самоотвода Колесникова П. Ю. предлагаю избрать новую кандидатуру в состав Счетной комиссии.

Климов Б. И. Учитывая количественный состав делегатов нынешнего Съезда, предлагаю ограничиться двумя членами комиссии. Комиссия техническая, поэтому, на мой взгляд, два человека с этим вполне справятся.

Воронин Д. Ю. Коллеги, есть ли возражения против такого предложения? Нет.

Прошу вас голосовать.

Кто «Против»? Нет.

Кто «Воздержался»? Нет

Решение принято единогласно.

Прошу Счетную комиссию приступить к работе.

Для выработки итоговых документов нам необходимо избрать Редакционную комиссию.

Какие есть предложения по количественному и персональному составу комиссии?

Предлагаю включить в состав Редакционной комиссии 3 человека. Персонально: Феденко Владимира Ивановича, Санагатуллина Радика Фаатовича и Кузнецова Александра Юрьевича.

Есть ли возражения по предложенному составу? Отводы, самоотводы? Нет.

Предлагаю проголосовать за предложенный состав Редакционной комиссии списком. Нет возражений?

Голосование:

Кто «Против»? Нет.

Кто «Воздержался»? Нет

Решение принято единогласно.

Прошу Редакционную комиссию приступить к работе.

Теперь позвольте по установившейся традиции передать приветственные слова, которые поступили в адрес Съезда. Буквально на этой неделе я общался с заместителем Председателя Комитета по жилищно-коммунальному хозяйству и жилищной политике Государственной Думы Федерального Собрания Российской Федерации Сидякиным Александром Геннадьевичем, который передал делегатам, участникам и гостям Съезда Союза радилюбителей России поздравления с этим мероприятием и подтверждает в очередной раз готовность Комитета сотрудничать по вопросам, связанным с улучшением нормативного регулирования деятельности радиоспорта и радилюбительства на уровне федеральных законов.

Также поступило приветствие от редакции журнала «Радио» и других наших коллег.

Слово предоставляется Григорьеву Игорю Евгеньевичу.

Григорьев И. Е. Уважаемые коллеги, в адрес Съезда поступило приветствие от заместителя главного редактора журнала «Радио» Бориса Григорьевича Степанова (RU3AX).

«Уважаемые делегаты и гости Съезда!

Обстоятельства не позволяют мне присутствовать в этом зале, но считайте, что журнал «Радио» здесь и готов продолжать совместную деятельность с СРР работу по развитию радиоспорта и радилюбительства в стране.

Вы знаете, что в силу экономических причин прекращен выпуск журнала «Радиолучитель-Вестник СРР», в подготовке которого редакция журнала «Радио» принимала активное участие. Сейчас выходит электронный «Бюллетень СРР» и мы продолжаем помогать в его подготовке. Разумеется, мы готовы помогать Союзу радилюбителей России в издательской деятельности, если будет такая необходимость. Это подразумевает наш совместный договор о сотрудничестве.

После прекращения журнала «Радиолучитель-Вестник СРР» редакция приняла решение увеличить объем публикаций по вопросам радиоспорта до 9-10 полос в каждом номере журнала «Радио», публиковать на этих страницах больше материалов о деятельности Союза радилюбителей России. Более того, распространение журналов в печатном виде имеет свои проблемы и в этом году мы ввели подписку на электронную версию журнала «Радио». Это позволило исключить многие накладные расходы. Теперь радилюбители, имеющие Интернет, могут за 600 рублей в год получать 12 номеров легальных выпусков журнала. Это значительно дешевле, чем подписка на бумажную версию журнала, не говоря уже о сроках доставки и других, связанных с этим, проблемах.

Журнал продолжает организовывать соревнования по радиосвязи. Традиционные соревнования нам всем известны. Я особо хотел бы остановиться на двух из них. Это мемориал Александра Степановича Попова, начинает привлекать всё большее число участников. Мы смогли привлечь к его наградной части Минкомсвязи России и ФГУП ГРЧЦ. Второй год в нем есть награды для лучших спортсменов и команд по федеральным округам. Мы модифицировали в этом году наши традиционные соревнования молодежных радиостанций – они стали молодежным Кубком Александра Степановича Попова. Надеемся, что это будет способствовать дальнейшему развитию молодежного радиоспорта в стране.

Разрешите от имени редакции журнала «Радио» пожелать Съезду успешной работы, а Союзу радилюбителей России продолжать держать марку в непростом вопросе организации радилюбительства в стране!»

Воронин Д. Ю. Слово предоставляется Феденко Владимиру Ивановичу.

Феденко В. И. Приветственный адрес Клуба радилюбителей-путешественников «Русский Робинзон» к Съезду СРР. Президенту СРР Воронину Д. Ю.

«Уважаемый Дмитрий Юрьевич!

Клуб радилюбителей-путешественников «Русский Робинзон» приветствует Съезд Союза радилюбителей России и с настоящим передает Вам и в Вашем лице всем делегатам Съезда СРР самые искренние радилюбительские наилучшие пожелания – 73!

Союз радилюбителей России является основой радилюбительского движения в Российской Федерации, авангардом российских радилюбителей и радиоспортсменов. Следует отметить, что СРР представляет интересы не только членов Союза, но и, по сути, всех радилюбителей России. В том числе и интересы радилюбителей-путешественников, поддерживая деятельность и учитывая пожелания и нашего клуба RRC.

В 2013 году клуб «Русский Робинзон» отмечает 20-летие создания клуба. Юбилейные мероприятия пройдут в течение всего года, в их числе и предстоящая работа в эфире радиостанции R20RRC. Образование этого временного позывного СРР оперативно поддержал в Администрации связи РФ. Здесь следует отметить, что наше сотрудничество успешно продолжается все эти годы. Так, когда в 2012 году Союз радиолюбителей России отмечал свое 20-летие, то мы вместе с другими радиолюбителями и радиолюбительскими организациями активно приняли участие в праздновании юбилея СРР. Надеемся, что и в будущем наша дружба и взаимодействие будут развиваться и укрепляться.

Желаем Съезду Союза радиолюбителей России плодотворной работы в общих интересах всего радиолюбительского сообщества.

С уважением, Президент клуба «Русский Робинзон» Заруба Юрий Витальевич (UA9OBA)»

Воронин Д. Ю. Слово для приветствия от Администрации связи предоставляется Роману Ивановичу Галуцу.

Галуц Р. И. «Уважаемые делегаты и гости IV Съезда Союза радиолюбителей России, хочу ознакомить Вас с приветственным адресом руководителя Роскомнадзора. Жарова Александра Александровича.

«От имени Федеральной службы по надзору в сфере связи, информационных технологий и массовых коммуникаций приветствую участников IV Съезда Союза радиолюбителей России.

Отмечаю, что Союз радиолюбителей активно участвует в профилактике нарушений использования радиочастотного спектра, проводит работу по подготовке радиолюбителей, осуществляет проверку эксплуатационной и технической квалификации лиц, желающих использовать любительские радиостанции в интересах администрации связи Российской Федерации, способствует развитию радиоспорта, созданию условий для его массовости. Огромное значение радиолюбительское движение играет в патриотическом и техническом воспитании молодого поколения, своими мероприятиями в эфире поддерживает знаменательные события в жизни России.

Союз радиолюбителей активно участвует в совместной работе с федеральными органами исполнительной власти по разработке законодательных и подзаконных нормативных правовых актов в сфере регулирования деятельности любительской службы радиосвязи.

Выражаю уверенность, что Съезд, несомненно, будет способствовать развитию радиолюбительского движения, а радиолюбительское движение в России займет достойное место в общественной жизни, и будет способствовать развитию научно-технической мысли, воспитанию молодого технически грамотного поколения.

Желаю всем участникам Съезда и всем радиолюбителям успехов в профессиональной и радиолюбительской деятельности, эффективной и плодотворной работы!

Руководитель Федеральной службы по надзору в сфере связи, информационных технологий и массовых коммуникаций А.А. Жаров»

ФГУП ГРЧЦ, естественно, присоединяется к этим поздравлениям.

Воронин Д. Ю. Коллеги, у нас еще есть ряд приятных обязанностей, которые мы с удовольст-

вием выполним. Это награждения наших гостей, участников и делегатов Съезда. В соответствии с приказом Министерства связи и массовых коммуникаций Российской Федерации от 04 сентября 2012 года № 129-п за большой вклад в развитие радиолюбительства и радиоспорта и в связи с 20-летием со дня образования Союза радиолюбителей России ряд наших коллег награждены значком «Почетный радист», которые мы сегодня и вручаем: Сухарев Александр Александрович (Новосибирское региональное отделение СРР).

Председательствующий Томас Р. Р.: Этим же приказом награждается член регионального отделения Республики Марий Эл - Балмушев Энвер Мухаметзарифович. Награждается член Самарского регионального отделения – Васильев Юрий Леонидович. Награждается член Сахалинского регионального отделения Союза – Бурых Юрий Михайлович.

Почетным значком «20 лет Союза радиолюбителей России» награждается Морозов Александр Валерьевич.

Воронин Д. Ю. В соответствии с решением Президиума Союза радиолюбителей России от 26 марта 2013 года звание «Почетный член Союза радиолюбителей России» с вручением почетного знака присвоено руководителю регионального отделения СРР по Владимирской области Банновой Нине Николаевне.

В соответствии с распоряжением Президента СРР от 27 августа 2012 года значком «20 лет Союза радиолюбителей России» награждается Колесников Павел Юрьевич.

Прошлый год ознаменовался юбилеем нашей организации и проведением девятого по счету международного радиолюбительского фестиваля «Домодедово-2012», в котором приняло участие достаточно большое количество гостей. Оргкомитет международного радиолюбительского фестиваля «Домодедово-2012» выразил благодарность Ковалевскому Леониду Павловичу (R5DU) за оказанную помощь в организации проведения фестиваля и мы сегодня с большим удовольствием вручаем ему эту награду.

После перерыва наградная часть будет продолжена.

В соответствии с порядком проведения Съезда я прошу слово для отчетного доклада о работе, проведенной за период с 2011 года до настоящего времени.

Доклад Президента Союза радиолюбителей России Д. Ю. Воронина.

Уважаемые коллеги - делегаты и гости Съезда, ровно два года назад, находясь на этой трибуне, я был избран Президентом Союза радиолюбителей России. Было много дискуссий, было это несколько неожиданно, наверное, и для организации, для делегатов Съезда. Но, как вы знаете, в соответствии с Уставом каждый съезд является тем высшим органом управления организации, который вправе решать любые абсолютно вопросы на любом этапе. И, стоя на этой самой трибуне, я огласил те задачи, которые я видел для себя, как для кандидата в Президенты Союза радиолюбителей России, и для Президиума СРР, на которых надо было сосредоточить особое внимание, которые нужно было решать в оперативном порядке, и которые, естественно, требовали своего однозначного разрешения к дате проведения сего-

дняшнего отчетно-выборного Съезда. Эти все основные вопросы были записаны мною в небольшой блокнотик, который хранится у меня до сих пор, как напоминание о том, какие всё-таки основные задачи мы должны с вами были решать, и, исходя из того, что было сказано два года тому назад, можно посмотреть, оглядываясь на те документы и решения, которые сейчас приняты и оценить всё ли было сделано, как планировалось, всё ли было сделано, как озвучивалось в тех самых планах, о которых я только что сказал? Напомню о тех задачах, которые поставлены были два года назад.

1. Первое. Продолжение работы по всем основным направлениям деятельности Союза.

2. Далее. Первейшей задачей являлось участие в разрешении тех проблем, которые сложились с образованием позывных сигналов и работой квалификационных комиссий.

3. Также первейшей задачей, они в равной степени друг с другом соотносились, - это вопрос аккредитации Союза радиолюбителей России и региональных отделений в качестве спортивных федераций.

4. Также необходимо было решать серьёзный вопрос - это взаимодействие с ДОСААФ России. Я думаю, не стоит напоминать о том, что после прихода нового руководства в эту организацию пришли и новые люди, с которыми практически с нуля приходилось начинать выстраивать взаимоотношения, и подчас непростые. Всю серьёзность ситуации вы, как руководители на местах, прочувствовали на себе. Мы говорили тогда о необходимости подготовки соглашения между СРР и ДОСААФ, которое надо было оперативно подписывать.

5. Следующий блок вопросов касался необходимости усиления контроля за своевременной публикацией протоколов спортивных соревнований, включенных в Единый календарный план, а также работой по награждению.

6. Далее. Речь у нас с вами шла о разработке нового положения о Мемориале «Победа». Первой задачей было решение вопроса с мемориальными позывными сигналами, второй – с учетом Мемориала «Победа» прошлых лет подготовить новый формат проведения мемориала в 2012 году.

7. И, наконец. Это взаимодействие Президиума СРР с региональными и местными отделениями Союза, использование оперативных средств коммуникации в работе, а также продолжение взаимодействия с Министерством связи и массовых коммуникаций Российской Федерации, Министерством спорта, Федеральной службой по надзору в сфере связи, информационных технологий и массовых коммуникаций («Роскомнадзор»), ФГУП «Главный радиочастотный центр», другими заинтересованными государственными и общественными органами власти и управления.

Ну, а теперь давайте посмотрим, каковы итоги работы прошедших двух лет по реализации тех направлений, о которых сказано было выше.

Напомню о том, что одной из важнейших задач по итогам работы съезда 2011 года стало утверждение новой редакции Устава Союза радиолюбителей России. Это основополагающий документ, обновления которого требовало время и существенно изменившаяся нормативно-правовая база, как в области спорта, так и в области связи.

В соответствии с законом «О спорте» Устав общероссийской спортивной федерации в своем наименовании должен содержать определенный перечень вопросов, которые должны быть урегулированы в части утверждения состава спортивных делегаций, порядка отбора спортсменов и т.д. Всё это прописано в законе «О спорте» и эти детали в Уставе должны были быть отражены. Те, кто сталкивался хоть раз с регистрацией организации в органах юстиции, налоговых органах, думаю, согласятся с моим выводом о том, что это занятие не из лёгких. А высокие требования к качеству подготовки документов, подтверждение реального существования организации – это обязательное условие для регистрации организации либо её перерегистрации, потому что нет никакой фактически разницы в процедуре регистрации общероссийской общественной организации с нуля и перерегистрации её уставных документов. Представляются все те же протоколы из региональных отделений, выписки из решений Президиума Союза радиолюбителей России и целый огромный пакет иных документов, которые Министерство юстиции очень тщательно проверяет.

Не стоит забывать, что в последнее время вносятся достаточно существенные изменения в законодательство об общественных объединениях. Вы наверное слышите из средств массовой информации о тех проверках, которые проводятся в отношении некоторых общественных организаций, связанных с финансированием из-за рубежа и т.п. Несмотря на то, что организации у нас в стране общероссийские и по статусу являются внутренними, Минюст в любом случае вправе проверить каждую организацию, в том числе и на предмет всех этих вопросов. Наша организация в 2011 году тоже не была исключением. Все документы СРР проверялись пристально и очень внимательно.

Хочу сказать, что как в 2005, так и в 2011 году, вся деятельность СРР была подвергнута очень тщательной ревизии со стороны Министерства юстиции. Был детально проанализирован тот проект Устава, который мы с вами обсуждали на прошлом съезде и утвердили. В рамках взаимодействия с Министерством юстиции были сделаны отдельные поправки и уточнения и, конечно, они нашли свое отражение в окончательной формулировке Устава СРР.

На период рассмотрения наших документов пришлось и рассмотрение Минюстом жалоб ряда радиолюбителей Пермского края, Московской области, Ставропольского края. Ситуация по аналогии с 2005 годом практически полностью повторилась. Когда новая редакция Устава должна была вот-вот принята, мы столкнулись с тем, что в Министерство юстиции поступила жалоба от одного из бывших руководителей Союза радиолюбителей России по вопросам деятельности организации.

На форумах до сих пор муссируется тема по поводу того, что в 2011 году съезд якобы избрал Президента Союза радиолюбителей России, имея на то полномочий. Я думаю, излишне говорить, что результатом скрупулезной проверки Министерством юстиции всех материалов деятельности нашей организации, равно как доводов и жалоб, стала государственная регистрация новой редакции Устава СРР, которая была принята на съезде в 2011 году. А учитывая, что все документы направлялись уже за моей подписью, как ново-

го руководителя организации, то все заинтересованные лица получили вполне однозначный ответ Министерства юстиции о законности избрания меня руководителем Союза. Продолжающиеся высказывания по этому поводу в различных форумах – не более, чем пустое сотрясение воздуха. В этой связи еще раз хочу подчеркнуть, что легитимность избрания руководства Союза в 2011 году, утверждение всех учредительных документов Союза сомнению никем не подверглось. Поскольку всё зарегистрировано, то, соответственно, законность всех действий подтверждена. Поэтому мы смело идем по пути развития организации и решения всех текущих задач.

Продолжено укрепление Союза радиолюбителей России и в регионах. Создавались региональные и местные отделения. Воссоздано региональное отделение в Пермском крае, созданы новые региональные отделения в Ленинградской области, в Республике Ингушетия. Создание РО СРР в этой республике не может не радовать. Сами понимаете, что Кавказский регион сам по себе специфичен. И то, что после долгого перерыва и ликвидации в свое время регионального отделения СРР по Республике Ингушетия много лет тому назад радиолюбители этого субъекта Российской Федерации смогли самоорганизоваться и вести достаточно хорошую продуктивную работу в рамках Союза, не может не радовать.

Только за истекшие два года создано более 30 новых местных отделений, в том числе в городе Москве, Московской, Курганской, Ростовской, Оренбургской областях, Краснодарском крае и ряде других регионов страны. Дано согласие на регистрацию региональных отделений в качестве юридического лица Тюменской, Омской и Свердловской областей.

Проведено 11 заседаний Президиума СРР, значительная часть из которых с использованием системы видео (аудио-) конференций через Skype, что значительно ускорило оперативность рассмотрения вопросов и принятия по ним решений. В соответствии с новым Уставом и принятом на одном из своих первых заседаний Президиумом СРР решении об использовании видео (аудио-) конференций Советами региональных отделений в целях оперативного решения текущих вопросов. Однако, хочу обратить внимание, что проведение отчетных, отчетно-выборных собраний (конференций) региональными отделениями с использованием системы видео (аудио-) конференций действующим Уставом СРР не предусмотрено, так же как и нет сейчас права «прокси», т.е. права передачи голосов делегатов конференций (съездов) по доверенности другому лицу. Это всё Министерством юстиции не одобряется, поскольку не предусмотрено законом.

Важнейшим событием в жизни нашей организации стала государственная аккредитация СРР в качестве спортивной федерации по виду спорта «Радиоспорт» сроком на 4 года. Это - важнейший этап развития организации, продиктованный принятием новой редакции закона «О спорте». Не без участия СРР в 2010 году были приняты поправки в этот закон, которые открыли дорогу для аккредитации наших региональных отделений в качестве спортивных федераций в течение предусмотренного этим законом срока. Работа у нас в этой части налажена, и до сих пор многие регионы проходят эту процедуру, и количество уже аккредито-

ванных региональных отделений СРР находится на достаточно высоком уровне. Это значит, что в течение 4 лет мы с вами официально можем проводить все необходимые спортивные соревнования и осуществлять иные полномочия.

Решению вопроса по аккредитации предшествовала кадровая работа в Союзе радиолюбителей России, в результате которой руководителем спортивного отдела СРР вместо уважаемой Гераськиной Зои Андреевны, вышедшей в апреле 2011 года на заслуженный отдых, стала Манаева Светлана Александровна, которая, кстати, присутствует сегодня в зале, и, если у вас есть какие-либо вопросы, вы можете к ней обратиться. По линии спорта и его дисциплин работа, на мой взгляд, поднялась на более высокий и качественный уровень, поскольку мы продолжили те наработки, которые были заложены еще при Зое Андреевне, были приняты необходимые документы по спорту, в том числе и новая редакция ЕВСК.

Мы получили все необходимые документы от Министерства спорта по деятельности наших спортивных судей, созданы всероссийская коллегия спортивных судей, новые комитеты, тренерский совет, был обновлен комитет по спортивной радиопеленгации и т.д. Соответственно приняты по ним положения и необходимые документы.

В различных документах и выступлениях поднимаются вопросы взаимоотношения отдельных групп спортсменов в различных дисциплинах радиоспорта. Не совсем, так скажем, красивая ситуация складывается в спортивной радиопеленгации, где идет противостояние двух групп влияния: с одной стороны – это молодёжь, с другой – так называемая «старая гвардия». Для решения этого вопроса в комитеты и тренерский совет были включены как представители одной, так и представители другой стороны, но, к сожалению, в полной мере конфликт погасить пока что не удалось. Тем не менее, по итогам нашей сегодняшней работы, с избранием нового руководящего органа Союза радиолюбителей России спортсмены спортивной радиопеленгации поймут, что конфликтами вопросы решать нельзя. Если и дальше противостоять, отстаивать какие-то свои интересы, свои позиции, не оглядываясь на опыт тех людей, которые не один десяток лет занимаются спортивной радиопеленгацией, то тогда мы вряд ли здесь сможем найти какой-то консенсус.

Буквально недавно на заседании Президиума СРР мы рассматривали целый ряд документов, связанных с отбором спортсменов в сборную, новым правилам радиоспорта и др. Была поставлена задача - всем заинтересованным сторонам решить вопрос путем консенсуса, после чего по целому ряду вопросов обе стороны смогли договориться и представить консолидированный вариант документа, необходимого для развития спортивной радиопеленгации, при этом некоторые пункты так и оставались дискуссионными. Я взял на себя ответственность и в итоговом варианте эти дискуссионные пункты, по которым шли наиболее ожесточенные споры, утвердил в том виде, как я полагаю необходимым, как Президент федерации. При этом я исхожу из того, что главной задачей всех дисциплин нашего радиоспорта является вовлечение молодёжи в радиоспорт, а спортивная радиопеленгация является достаточно динамичным элементом радиоспорта, которая связана с технической, и с хорошей физической подготов-

кой. И здесь, конечно, нам нужно иметь в виду, что молодёжь наши ряды не сильно пополняет. Тем не менее молодёжь надо поддерживать, но при этом нужно учитывать и позицию возрастной категории спортсменов, чтобы для всех спортсменов создавались более или менее равные условия.

С трибуны Съезда еще раз хочу обратиться ко всем спортсменам радиопеленгации, без исключения, и призвать их к согласию, взаимопониманию и выражению консолидированной позиции, а те спорные вопросы, которые между ними возникают, всё-таки решать не на страницах форумов, не жалобами в инстанции, а путем мирных конструктивных переговоров. В конечном счете - все мы люди и, естественно, дар речи нам дан для того, чтобы мы могли договариваться. Этот вопрос с повестки дня не снимается и, я думаю, новый состав Президиума СРР учтет те наработки, которые сейчас сделаны, и необходимо будет комплексно подойти к вопросам развития спортивной радиопеленгации, тем более, что одним из итогов работы Президиума СРР в течение двух лет стало то, что в спортивной радиопеленгации появились две новые спортивные дисциплины. Это очень важный момент, которого мы смогли добиться, и заслуживает позитивной оценки тех специалистов, кто принимал непосредственное участие в разработке соответствующих материалов.

Необходимо нам также и развитие, естественно, по другим дисциплинам радиоспорта. У нас спортивная радиотелеграфия также, напомним, является одной из дисциплин спорта, где основную скрипку, так скажем, играет Ирина Арюткина. При ее активной работе радиотелеграфия, надеюсь, будет развиваться и дальше. Конечно, интерес к этой дисциплине не так высок, как скажем, к КВ или УКВ, но тем не менее, наша общая задача - развивать и это направление. Радиосвязь на КВ, радиосвязь на УКВ также требуют развития, динамики. Я думаю, что новый состав Президиума СРР должен будет уделить этому большое внимание.

Далее. О чем хочется еще сказать. По вопросу взаимодействия с ДОСААФ России. Как вы помните, новое руководство этой организации, придя к власти, поставило вопрос о начале взаимоотношений со всеми федерациями с чистого листа. Союз радиолюбителей России, который до этого имел достаточно хорошее взаимодействие с ДОСААФ или РОСТО ДОСААФ, как он тогда назывался, при новом руководстве попал в число тех, кто должен был выстраивать работу с нуля и заново налаживать вопросы взаимоотношений.

Ни для кого не секрет, что наши с вами региональные отделения СРР, как правило, размещаются на площадях ДОСААФ России. Строгое и четкое взаимодействие между региональными отделениями Союза и ДОСААФ России – это конечно же залог того, что в регионе будут развиваться и радиоспорт, и радиолюбительство. Тем более, что ДОСААФ до сих пор в соответствии с Уставом курирует целый ряд технических видов спорта, к которым относимся и мы. Поэтому позитивно оценено было и то, что руководство ДОСААФ проявило интерес к развитию радиоспорта, и за истекший период наши взаимодействия с ДОСААФ России дали, на мой взгляд, конкретные и очень даже неплохие результаты. В глобальном масштабе, в отдельных регионах есть, конечно, своя специфика, свои плюсы и минусы, поскольку в каждом регионе свое руководство, свои исторические аспекты. Но

в любом случае, картина представляется неплохой, потому что:

Первое. Задача, которую мы решили в рамках реализации Постановления съезда 2011 года – заключено было соглашение между Союзом радиолюбителей России и ДОСААФ России о взаимодействии и сотрудничестве. Аналогичные соглашения стали заключаться и в регионах. Одним из наглядных результатов такого сотрудничества стало получение в прошлом году государственного финансирования на радиоспорт и существенное пополнение материально-технической базы радиостанций и радиоспорсменов. Было закуплено достаточно большое количество материальных ценностей, оборудованы коллективные радиостанции, выделены средства на оборудование для скоростной радиотелеграфии, спортивной радиопеленгации, чего не было за последние примерно 15 лет. То есть, ДОСААФ России и СРР был совместно решен целый блок вопросов.

И самое главное, что мы могли сделать в рамках этого взаимодействия с ДОСААФ, - решить вопрос и с молодежными грантами Союза радиолюбителей России, поскольку часть грантов мы распределяем таким образом, что регион, из которого представлена интересная программа развития молодежного радиоспорта, попадает в число тех, кто по представлению Союза радиолюбителей России включается в список на приобретение по линии ДОСААФ России комплекта оборудования для коллективной радиостанции, спортивной радиотелеграфии, спортивной радиопеленгации. При этом главным условием для этого является то, что региональное отделение ССРР должно быть аккредитовано в качестве спортивной федерации, поскольку ДОСААФ России заинтересовано в том, чтобы оборудование, поставляемое в регионы, работало на развитие радиоспорта и всех его дисциплин.

Поэтому каждому представителю региона нужно хорошенько задуматься над тем, чтобы получить государственную аккредитацию в качестве региональной спортивной федерации по виду спорта «Радиоспорт», наладить взаимоотношения с региональными отделениями ДОСААФ России с тем, чтобы попасть в такой список. В нынешнем году эта работа будет продолжена.

Далее. Что касается вопроса контроля публикации итогов спортивных соревнований, протоколов и наградной части. Не буду скрывать, что по состоянию на 2011 год были определены проблемы. За истекший период удалось ликвидировать основную задолженность по подведению итогов и награждениям, но до сих пор есть вопросы по отдельным УКВ соревнованиям. Дмитрий Дмитриев – председатель УКВ-комитета, вместе со Спортивным отделом СРР, думаю, должны будут поставить точку по вопросам, по которым идут претензии со стороны радиоспортсменов. За наградной же атрибутикой дело не станет. Уже таких больших задержек, которые были у нас, надеюсь, конечно же, не будет.

Остаются дискуссионными вопросы по судейству отдельных соревнований, в частности, связанные с соревнованиями на Кубок по радиосвязи телефоном и на Кубок по радиосвязи телеграфом этого года. Но они носят частный характер, относящийся к нормам документов, которые регулируют эти соревнования. Это говорит о том, что организация спортивной работы не стоит на месте.

Наличие даже каких-то дискуссий по вопросам, требующим решения, свидетельствует, что период стагнации у нас прошел, и мы находимся на этапе достаточно эффективного развития, в том числе и по вопросам радиоспорта, тем более что все соревнования включаются в Единый календарный план. За них можно получать спортивные разряды на местах и спортивные звания. И в этой части у нас, кстати, неплохие имеются показатели.

Важный момент также касался Мемориала «Победа». Вы помните ту большую дискуссию, которая была в Интернете накануне Мемориала «Победа» 2011 года. Тогда были существенно изменены условия Мемориала «Победа» и по количеству специальных позывных сигналов, и по другим вопросам. Важно отметить то, что на тот период исторического развития Мемориала (он пришелся фактически на начало «блэк-аута» по выдаче позывных сигналов) мы успели вскопчить на подножку «уходящего поезда», и Главный радиочастотный центр образовал позывные сигналы Мемориала «Победа» в последние дни работы над Методическими документами Роскомнадзора по этой части. Что потом началось, вы все знаете.

Многие регионы эту ситуацию очень переживали. И когда этот вопрос получил свое разрешение, Положение о Мемориале «Победа» было подготовлено в новом варианте. В 2011-2012 годах оно прошло апробацию. Обсудив критические замечания, которые пришли и от вас, уважаемые коллеги, мы пересмотрели ряд позиций и сделали мемориал не соревнованием мощностей и спортивного мастерства, как это раньше было, а всё-таки мы выделили главную составляющую мемориала – это патриотическая работа, потому что Мемориал «Победа» - это дань памяти тем событиям, которые происходили в 1941-1945 годах, это и вклад наших радиолюбителей - ветеранов Великой Отечественной войны и, конечно же, задача привлечения молодёжи и их патриотического воспитания.

Поэтому цели, которые сейчас ставятся перед участниками Мемориала – это, во-первых, города-герои, города воинской славы; поскольку на федеральном уровне стали выделять эти категории городов, то и Союзу радиолюбителей России грешно было бы также не отдавать дань уважения, дань признательности жителям тех городов, кто вносил большой вклад в развитие общей нашей победы. При этом мемориальные позывные должны отражать не личностный какой-то характер того оператора, который работает, а всё-таки должны отражать суть происшедшего на территории и должны нести цель воспитательную и повествовательную о тех людях, о тех событиях, которые происходили в ваших регионах, и вот блоки позывных должны всё-таки раскрывать эту тематику. Поэтому перед утверждением положения о мемориале мы требуем от вас всех, чтобы было описание того, в честь чего вы работаете, поскольку об этом надо рассказывать людям, радиолюбителям, чтобы не забывать о том, что было в годы страшной войны.

Я думаю, что тот вариант мемориала, который принят сейчас, вполне объективен, вполне жизнеспособен. Мы перешли на новый формат диплома «Победа». Дипломы «Победа-66» и «Победа-67» практически всем разосланы. Есть отдельные конкретные технические моменты, которые больше связаны с работой нашей почты, но и они решаемы.

Мы смогли поднять массовость мемориала и те опасения, которые высказывали радиолюбители в 2011 году, при таком подходе не оправдались. Наоборот, количество заявок на мемориальные позывные показывает хорошую тенденцию. Мы возродили тесное взаимодействие с журналом «Радио» по части Мемориала «Победа» и проводим эти мероприятия совместно. Журнал «Радио» за участие в мемориале также учреждает свои призы, дипломы, плакетки, памятные медали и т.д. Это дополнительный стимул, тем более, что со страниц столь уважаемого технического журнала, будет звучать и информация о мемориале.

Далее. Что удалось сделать по тем неотложным вопросам, которые касаются каждого из нас с вами, здесь сидящих. В 2011 году острейшим образом встала проблема образования позывных сигналов. Думаю, не стоит повторять историю этого вопроса, об этом говорилось много, в том числе и в залах судебных инстанций всех возможных уровней, поэтому я хочу рассказать о том, чего мы добились и сослаться на соответствующие документы.

Во-первых, в 2011 году было принято решение Государственной комиссии по радиочастотам «О внесении изменений в решение ГКРЧ от 15 июля 2010 года», где мы выступили инициаторами внесения поправок в это решение ГКРЧ по любительским диапазонам. Это решение вы должны знать. В нем расписаны перечень частот, в которых мы можем работать, проводить соревнования по радиоспорту по дисциплинам КВ и УКВ. Там же расписаны и некоторые вопросы по требованиям к категориям и тем знаниям, которые должны быть у лиц соответствующей категории.

Но на одном решении ГКРЧ по любительским диапазонам далеко уехать нельзя. И момент времени требовал срочного принятия двух документов о непосредственном образовании позывных сигналов. И вот 12 января 2012 года приказом Минкомсвязи России № 4 был утвержден Порядок образования позывных сигналов для опознавания радиоэлектронных средств гражданского назначения. Таким образом, появился первый документ нормативного характера, нормативно-правовой акт, зарегистрированный Министерством юстиции Российской Федерации, который регулирует деятельность любительской службы связи. Была упорядочена вся деятельность всех предприятий радиочастотной службы по образованию позывных сигналов. Базисом, конечно, для этого документа стали Методические материалы Роскомнадзора, принятые двумя годами ранее, но их, как вы знаете, постигла определенная участь. Практика их применения в регионах позволила избежать некоторых негативных моментов, которые уже не нашли своего отражения в приказе Министерства связи от 12 января 2012 года.

Соответственно, еще одним важнейшим аспектом работы стало урегулирование вопросов порядка проверки квалификации радиолюбителей. Напомним, что в соответствии с международным Регламентом радиосвязи, именно Администрация связи государства, в данном случае – это Министерство связи и массовых коммуникаций Российской Федерации, должна определить порядок проверки квалификации радиолюбителей. Для того, чтобы получить позывной, недостаточно прийти на предприятие радиочастотной службы и сказать: «Дайте мне, пожалуйста, позывной сигнал за кра-

сивые глаза». Всё-таки мы используем выделенные полосы радиочастот и должны знать определенные требования, принятые в том числе на международном уровне, с учетом рекомендаций СЕПТ, к которому мы присоединились.

Всё это мы обязаны учитывать и в свою правовую систему препарировать ряд положений соответствующих документов и им следовать. Что собственно и было сделано на уровне Министерства связи и массовых коммуникаций России 26 июля 2012 года, когда был утвержден приказ № 184 «Об утверждении Требований к использованию радиочастотного спектра любительской службой и любительской спутниковой службой в Российской Федерации». Этому предшествовала также работа Союза радиолубителей России по созданию квалификационных комиссий СРР, поскольку приказом о позывных установлено то, что обществу в радиочастотную службу должно предоставлять мероприятия по проверке квалификации радиолубителя и необходимо будет решать, достаточно ли знаний того или иного претендента на позывной для того, чтобы работать в эфире. Союзом радиолубителей России были разработаны вопросы в форме тестирования и размещены на сайте СРР в Интернете, были разработаны файлы для проверки знаний телеграфа. Эта работа была запущена в прошлом году и на местах активно развивается.

Следующим этапом стало то, что предприятия радиочастотной службы (не все, к сожалению, но многие) также пользуясь предоставленными им полномочиями, стали создавать в своих подразделениях соответствующие рабочие группы специалистов, кто занимается проверкой квалификации в предприятиях радиочастотной службы. На сегодняшний день у нас имеется три варианта проверки квалификации для радиолубителей: первый – это получение (пока еще за границей) международного сертификата экзаменационного HAREC'a, второй – сдача квалификационного экзамена в квалификационных комиссиях Союза радиолубителей России, как субъекта, в том числе и международного права, поскольку мы являемся членом Международного союза радиолубителей, который принимает непосредственное участие в работе Международного союза электросвязи, в работе всех его структур по выработке международных актов, к которым Российская Федерация присоединилась, в том числе по части привлечения национальной радиолубительской организации к работе по проверке квалификации, и третий – это сдача экзаменов непосредственно в самом радиочастотном центре, поскольку Администрация связи определила вот такие три механизма.

К слову сказать, в этой части приказ № 4 Минкомсвязи России был подвергнут судебному контролю по инициативе общественной организации из Пермского края. Верховный Суд дважды рассматривал этот вопрос: в декабре 2012 года в рамках рассмотрения дела по первой инстанции и прошлым месяце нынешнего года в Апелляционной инстанции Верховного Суда, который поставил окончательную точку в споре о том, правомерно Министерство связи издало приказ в той редакции, в которой он сейчас действует, либо нет. Верховный Суд дал четкое толкование соответствующих положений этого приказа, которые однозначно говорят о том, что Министерство связи поступило абсолютно законно с учетом норм меж-

дународного права. При этом Верховный Суд привлёк для участия в процессе Союз радиолубителей России. Тем более окончательное решение о том, вправе ли человек получить позывной сигнал или нет, принимает не Союз радиолубителей России, а всё-таки Администрация связи, поскольку они выдают свидетельство об образовании позывного сигнала и им решать с учетом всех аспектов, всех материалов, которые представлены заявителем, и достаточно ли его знаний для того, чтобы получить позывной.

Далее. Напомню, что активно развивалась тема, связанная со свидетельствами об образовании позывных сигналов. Кстати, эти документы необходимо было иметь, уже начиная с 2010 года. Думаю, что Роман Иванович Галуц более детально эту тему осветит, поскольку она в последние дни набрала достаточно интересный оборот в различных форумах. Я детально читал все эти выступления и хочу сказать, что, конечно же, это больше носит эмоциональный характер. Юридически значимое действие, юридически значимое толкование у нас даёт тот орган, который принимает соответствующий нормативный акт. С позицией Министерства связи по этому вопросу, которая уже появилась в некоторых рефлексорах, желющие могут ознакомиться.

Дальше. Чего мы добились в рамках нашей текущей работы, в том числе и сверх того?

Первое. Мы добились того, что позывные сигналы опознавания теперь выдаются бесплатно. Это стало возможным, благодаря тому, что активная роль Союза радиолубителей России, членов его Президиума, понимание со стороны Администрации связи о социальной значимости этой работы, всё-таки позволили нам прийти к такому решению, которое, я думаю, безусловно, всеми должно быть позитивно оценено, поскольку «бесплатный сыр бывает только в мышеловке», а у нас, как видите – бесплатные позывные сигналы для всех радиолубителей России.

Еще один важнейший аспект: мы добились существенного снижения стоимости использования полос частот для радиолубительских ретрансляторов. Об этом тоже была большая дискуссия, и, если бы приказ Минкомсвязи России остался в первоначальном виде, то мы с вами платили бы порядка 10 тысяч рублей в год за один ретранслятор. Сами понимаете, что такая сумма для регионов достаточно неподъемная. Теперь же эти суммы уменьшены в три с лишним раза. Кроме того, сверх основных задач, которые мы ставили перед собой на прошлом съезде, удалось подписать соглашение с Главным радиочастотным центром по части радиоконтроля, который он осуществляет. Мы оперативно обмениваемся информацией с Главным радиочастотным центром, что стало важным этапом нашего системного взаимодействия в этой части.

Соглашение с журналом «Радио» 2013 года позволило нам выйти на новый качественный уровень. В приветственном слове от редакции журнала об этом было сказано. Мы надеемся на дальнейшее углубление нашего сотрудничества с изданием, которое нужно всем радиолубителям.

И главное, что по итогам отчетного периода мы сдвинули с мертвой точки решение вопроса об использовании любительской службы связи в чрезвычайных ситуациях. Заключено соглашение с Национальным управлением в кризисных ситуаци-

циях Министерства по чрезвычайным ситуациям России, которое уже на сегодняшний день реально работает. При этом все те наработки, которые были у нас на сегодняшний день по части использования наших диапазонов для связи в чрезвычайных ситуациях, они, безусловно, учитываются и вот сегодня и завтра впервые за все годы у нас проводится такое важное эфирное мероприятие, связанное с этой тематикой, это участие Российской Федерации в программе GlobalSet-2013. Можно много об этом говорить, но лимит времени не позволяет остановиться на этой теме.

Что хочется сказать, подводя черту под теми задачами, которые удалось решить. На взгляд Президиума СРР те основные позиции и срочные вопросы, жизненно важные вопросы, которые необходимо было решать, они на сегодняшний день получили свое разрешение, и, конечно же, требуют дальнейшего совершенствования.

Мы ставим перед собой задачи на очередной срок работы нового Президиума СРР. Это, во-первых, совершенствование нормативно-правовой базы. Нам необходимо будет внести соответствующие изменения в приказ № 184 Минкомсвязи России по вопросу проверки квалификации радилюбителей.

Второе. Это закон «О связи», в который мы попытаемся внести нам необходимые предложения.

Нам нужно полностью обновить Положение о Единой всероссийской спортивной квалификации, тем более, что в 2014 году должна начать работать его новая редакция сроком на три года. Полагаю, что назрела острая необходимость полной переработки всех правил по спортивным соревнованиям по радиоспорту.

Соответственно, необходимо завершить работу по появлению новых спортивных дисциплин в радиосвязи на КВ и УКВ, тем более, что речь об этом ведется уже давно.

Необходимо, как мне кажется, усилить работу Президиума СРР в части развития радиосвязи на УКВ, чтобы этому аспекту уделялось большее внимание на высоком уровне руководства общероссийской спортивной федерации. Спортивная радиопеленгация тоже требует к себе особого пристального внимания, об этом я уже говорил.

И, конечно же, вопросы аккредитации региональных отделений, взаимодействия с ДОСААФ России. Это те задачи, которые являются повседневными для нас с вами. Ну, и, конечно, хотелось бы услышать какие-то предложения от вас по дальнейшему улучшению работы Союза.

Я полагаю, что работа, проведенная командой за два года, сдвинула с мертвой точки многие вопросы, которые нашли свое разрешение в документах, упомянутых в докладе.

Уважаемые коллеги, на этом мой доклад закончен. Спасибо вам за внимание.

Воронин Д. Ю. По установленному регламенту вопросы по докладу можно направлять в письменном виде и в рамках ответов в ходе Съезда я постараюсь на них ответить.

Воронин Д. Ю. В соответствии с регламентом нашего Съезда слово для отчета Ревизионной комиссии СРР об итогах проверки финансово-хозяйственной деятельности СРР предоставляет

ся председателю комиссии Кузмину Вадиму Геннадьевичу.

Кузьмин В. Г. Уважаемый Съезд, Ревизионная комиссия предоставляет

Отчет о проверке финансово-хозяйственной деятельности, соблюдения действующего законодательства и Устава Общероссийской общественной организации радиоспорта и радиолубительства «Союз радиолубителей России» за период с 01 января 2011 года по 31 декабря 2012 года.

Проверка финансово-хозяйственной деятельности проводилась в марте 2013 года.

Отмечено, что бюджет на 2011 год составлен в плановом порядке и утвержден Президиумом СРР (Протокол № 9). Исполнение бюджета утверждалось Президиумом СРР (Протокол № 16). На заседании Президиума СРР не ставился вопрос о списании долга ДОСААФ России перед СРР на сумму 146 312,96 рублей.

Проведена проверка финансово-хозяйственной деятельности СРР за 2012 год, к акту которой представляются цифровые выкладки, состоящие из семизначных цифр. Я думаю, что зачитывать их смысла нет, потому что на слух они всё равно восприниматься не будут. Единственное, о чем я хотел сказать, что проверка финансово-хозяйственной деятельности СРР никаких нарушений не выявила.

Далее. Своевременность уплаты и перечисления вступительных и ежегодных членских взносов и их учет: 40 региональных отделений СРР перечисление вступительных и ежегодных членских взносов произвели в установленный Президиумом СРР до 15 марта срок, 20 региональных отделений выслали взносы в период до 31 марта, 10 региональных отделений прислали взносы в апреле 2012 года. Это Московская область, Астраханская область, г. Санкт-Петербург, Ленинградская область, Ингушетия, Калмыкия, Ростов, Северная Осетия, Тюмень, Ненецкий автономный округ, Якутия. Наибольшую задержку допустило Калужское региональное отделение.

В 2011 году также была задержка взносов. Здесь отличились Московская область, Приморский край, Якутия и наибольшую задержку допустило Московское городское отделение СРР.

Учет поступления и зачисления взносов бухгалтером СРР налажен и здесь тоже всё в порядке.

Хочу отметить, что наша Ревизионная комиссия впервые обратила внимание на соблюдение действующего законодательства и Устава Союза радиолубителей России и в этом плане Ревизионная комиссия отмечает, что все пункты Постановления III-го съезда СРР от 9 апреля 2011 года в части, касающейся Президиума СРР, в подавляющем большинстве выполнены.

Не полностью выполнен только абзац 9 пункта 13 в части создания английской версии сайта СРР и его улучшения. На Президиуме этот вопрос поднимался, и я думаю, что это в рабочем порядке будет сделано. Материалы съезда (Протокол, Постановление) в установленный Уставом срок опубликованы.

Следующий пункт. Решение о созыве отчетно-выборного съезда 2013 года было утверждено на заседании Президиума СРР (Протокол № 14 от 04.10.2012г.). Согласно пункту 8.2. Устава инфор-

мация о съезде была своевременно доведена до сведения региональных отделений. Информационная справка была дана в Бюллетене СРР № 2 от 18.11.2012 года.

Заседания Президиума СРР согласно статье 8.6. Устава проводятся в основном планово, 1 раз в квартал. Не было заседания Президиума СРР в 1-м квартале 2012 года, хотя общее количество за год составило в итоге 7 заседаний. Введена в действие практика проведения заседаний с помощью видео- (аудио-) конференцсвязи.

Кворум на заседаниях выдерживается, решения принимаются простым большинством голосов. Учёт протоколов налажен, имеются печатные экземпляры с подписями председательствующего и ответственного секретаря Союза.

Однако Ревизионная комиссия констатирует, что не все протокольные поручения, данные на заседаниях Президиума СРР, возможно отследить затем в протоколах Президиума как выполненные или невыполненные. Содержание докладов о деятельности членов Президиума, в которых может идти речь о выполнении поручений, не всегда раскрывается в Протоколах.

Ревизионная комиссия констатирует, что по существу и по процедуре принятия решений о выражении недоверия руководителю регионального отделения СРР по Ростовской области Глушинскому Георгию Владимировичу, RV6LJK (вопрос № 2 повестки заседания Президиума СРР от 11.09.2012г., Протокол № 12) и по исключению Глушинского Г. В. из рядов СРР (пункт 7 вопроса «Разное» повестки дня заседания Президиума СРР от 15.12.2012 года, Протокол № 16) замечаний нет.

Вся документация аппарата СРР (входящая, исходящая, переписка) ведутся в соответствии с требованиями документооборота, в полном объеме и аккуратно.

К акту прилагаются предложения Ревизионной комиссии для улучшения работы аппарата СРР. С вашего позволения я их зачитаю:

1. Аппарату СРР вести учёт протокольных поручений Президиума СРР с отметками об их выполнении или переносе.

2. На сайте СРР на закладках Региональных отделений иметь список членов РО с нумерацией по порядку. В списке предусмотреть графу с величиной уплаченного взноса (полный, ветеранский и т.д.). В таблице, характеризующей региональное отделение, указывать численность членов регионального отделения.

3. Ревизионная комиссия просит Президиум СРР рассмотреть вопрос о возможности формирования в бюджете СРР Фонда для командировок членов комиссии в региональные отделения Союза, если таковые предвидятся.

Мне бы хотелось еще сказать огромное спасибо членам Ревизионной комиссии: это - Николай Константинович Сахар, который работал в ней на протяжении 10 лет. Основной груз лег на его плечи, поскольку, живя в Подмоскowie, он был ближе всех и к аппарату и Президиуму СРР, а также Гаасу Александру Владимировичу. Огромное спасибо и руководителям СРР – Дмитрию Юрьевичу Воронину, Роману Робертовичу Томасу, главному бухгалтеру Елене Михайловне Шураевой и всем тем, с кем нам приходилось работать и взаимодействовать. Хотел бы поблагодарить также руководителей и членов региональных отделений, с кото-

рыми мы сотрудничали на протяжении всего этого времени.

В дальнейшем прошу мою кандидатуру не рассматривать в качестве председателя Ревизионной комиссии СРР. Дело в том, что я очень загружен по основному месту своей работы, как декан факультета Нижегородского Университета им. Н.И. Лобачевского, к тому же я являюсь консультантом губернатора Нижегородской области по вопросам физической культуры и спорта, член учебно-методического объединения при Министерстве образования России и др. Поэтому всем вам большое спасибо за внимание. Если есть вопросы, я с удовольствием отвечу.

Воронин Д. Ю. Спасибо, Вадим Геннадьевич.

Продолжение следует в следующем номере Бюллетеня.



Будни региональных отделений

Первенство в Уссурийске

28 апреля 2013 года в Уссурийске (Приморский край) РО СРР по Приморскому краю при поддержке Правительства края и МБОУ ДОО «Станции юных техников» Уссурийского городского округа проведено первенство Приморского края по радиосвязи на УКВ.

В первенстве участвовало 11 юношей, представлявших три городских округа.

Победителем первенства стал Алексей Савватеев из г. Спасск – Дальний. Ему достался приз – УКВ – радиостанция «Alinco» с инструкцией на русском языке (спонсор приза - Василий Малинкин (UA0LQE). Самого юного участника первенства - Анатолия Учнина из Уссурийска - РО СРР по Приморскому краю наградило всеволновым радиоприёмником «Degen».



TNX RUOLM

**Общероссийская общественная
организация радиоспорта
и радиолюбительства
«Союз радиолюбителей России»**

- добровольное общественное объединение граждан на основе общности их интересов в развитии и популяризации радиоспорта и радиолюбительства в Российской Федерации

Образован в 1992 году

Член Международного радиолюбительского союза IARU с 1994 года

Свидетельство Минюста России о регистрации от 07.11.2011 г. № 0012010906

ОГРН 1027739682541

ИНН 7733001209

Наделен статусом общероссийской спортивной федерации по виду спорта «радиоспорт» и включен в реестр общероссийских и аккредитованных региональных спортивных федераций под номером – кодом 1459900064С

Контактный телефон:

(495) 485-47-55 (ответственный секретарь Феденко Владимир Иванович)

Факс: (495) 485-49-81

E-mail: hq@srr.ru

Почтовый адрес:

аб. ящ. 88, г. Москва, 119311

Президиум СРР

Президент – Воронин Дмитрий Юрьевич (RA5DU)

Вице-Президент – Томас Роман Робертович (R5AA)

Ответственный секретарь - Феденко Владимир Иванович (UA3ANA)

Члены Президиума

Гончаров Николай Павлович (RA3TT)

Григорьев Игорь Евгеньевич (RV3DA)

Дмитриев Дмитрий Станиславович (RA3AQ)

Думанский Антон Николаевич (R1AX)

Зеленский Константин Григорьевич (RW6HTA)

Ковалевский Леонид Павлович (R5DU)

Круглов Сергей Фёдорович (R8MC)

Куликов Александр Фёдорович (RN1CA)

Куриный Юрий Алексеевич (RG9A)

Мазаев Игорь Борисович (UA3GGO)

Морозов Александр Валерьевич (RU0LM)

Нехорошев Андрей Георгиевич (RV9WB)

Официальный сайт СРР - www.srr.ru

Официальный информационный орган СРР - Бюллетень Союза радиолюбителей России.

Электронное издание

© 2012 – 2013 г.

Союз радиолюбителей России

С отвёрткой и паяльником

Управление трансивером YAESU FT-897D по USB

Совсем недавно приобрёл один из самых популярных трансиверов - FT-897D и сразу задумался о том, как подключить его к компьютеру. Хотелось, чтобы подключение проводилось единственным кабелем USB, а все дополнительные устройства находились бы внутри трансивера. Идею эту подсмотрел где-то в Интернете, а вот реализация её в моём варианте получилась такой, как показано на рисунке.

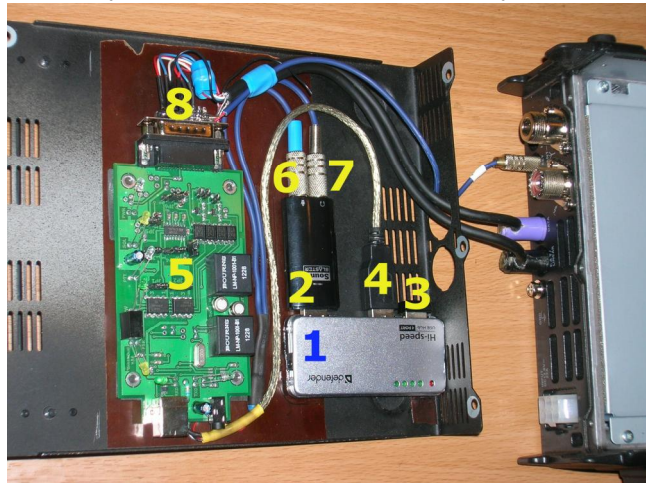

В трансивере FT-897D есть аккумуляторный отсек. Как показывает практика, почти у всех он пустой. Вот и решил я разместить все необходимые «железки» именно в нём. Снял нижнюю крышку трансивера, приклеил к ней две полоски текстолита и на них разместил четырёхпортовый USB-хаб (1). В левый разъем хаба вставил USB-звуковую плату (2), в правый - миниатюрную «флешку» (3), а в центральный - разъем USB-кабеля (4), второй конец которого распаял на плату интерфейса Unicom-Dual (5). Вход и выход звуковой платы таким же образом при помощи двух небольших кабелей (6,7) соединил с платой Unicom-Dual. Четвёртый разъем хаба, находящийся на его боковой стенке, предназначен для соединения трансивера с компьютером. Для доступа к этому разъёму в нижней крышке пришлось выломать одну из перемычек между прорезями для вентиляции (9).

С разёма, предназначенного для подключения Unicom-Dual к трансиверу (8), я снял корпус, поскольку в корпусе он не вмещался в отсек, и короткими кабелями, выведенными наружу через отверстие в крышке аккумуляторного отсека, соединил его с разъёмами трансивера. В итоге вид на заднюю стенку трансивера получился такой.



Теперь компьютер, подключенный к трансиверу, «видит» через USB-хаб два COM-порта интерфейса Unicom-Dual, звуковую плату и «флешку», на которой записаны все драйверы, аппаратный журнал, описание трансивера, а также много нужной информации. Это очень удобно при использовании в экспедиции чужого компьютера.

Александр Черняк (UA3DDL, ex UB5HAA), г. Луховицы

Экзамены для радиолюбителей

Продолжение. Начало в Бюллетенях СРР № № 2 - 6

Вопрос №321 (2,1)

Перечислите четыре основных группы электрических фильтров в зависимости от частот, которые они пропускают?

- а) Задерживающий фильтр, усиливающий фильтр, модулирующий фильтр, детектирующий фильтр
- б) Фильтр полосовых частот, фильтр центральных частот, фильтр начальных частот, фильтр конечных частот
- в) Фильтр нижних частот, фильтр верхних частот, полосовой пропускающий фильтр, полосовой задерживающий (режекторный) фильтр
- д) Фильтр радиочастот, фильтр звуковых частот, фильтр телевизионных частот, фильтр СВЧ - частот

Вопрос №322 (2,1)

На какой из схем изображён Г-образный фильтр?

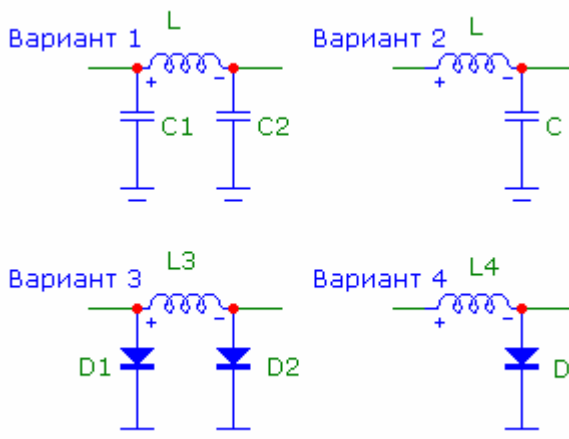

- а) Вариант 1
- б) Вариант 2
- в) Вариант 3
- д) Вариант 4

Вопрос №323 (2,1)

На какой из схем изображён П-образный фильтр?

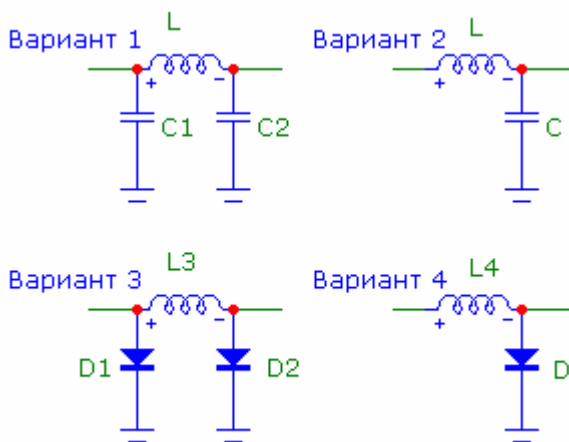

- а) Вариант 1
- б) Вариант 2
- в) Вариант 3
- д) Вариант 4

Вопрос №324 (2,1)

Каков порядок настройки П-фильтра передатчика при согласовании передатчика с антенной?

- а) Конденсатором со стороны антенны добиться минимума анодного тока, затем конденсатором со стороны анода лампы добиться максимума анодного тока. Повторить эту процедуру несколько раз
- б) Установить конденсатор со стороны антенны в среднее положение, затем конденсатором со стороны анода лампы добиться максимума тока в антенне
- в) Установить конденсатор со стороны анода лампы в среднее положение, затем конденсатором со стороны антенны добиться максимума тока в антенне
- д) Конденсатором со стороны антенны добиться максимума анодного тока, затем конденсатором со стороны анода лампы добиться минимума анодного тока. Повторить эту процедуру несколько раз

Вопрос №325 (2,1)

На выходе высоковольтного источника питания с выходным напряжением 3000 В установлен конденсатор ёмкостью 50 мкФ, зашунтированный резистором сопротивлением 100 кОм. До какого значения упадёт напряжение на выходе источника через 5 секунд после его выключения из сети?

- а) 1110 В
- б) 2900 В
- в) 300 В
- д) 10 В

Вопрос №326 (2,1)

На какой из схем изображён однополупериодный выпрямитель?

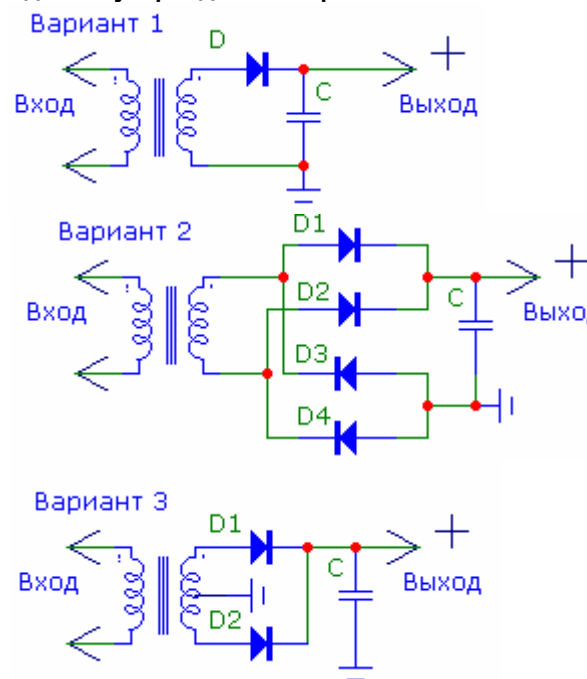

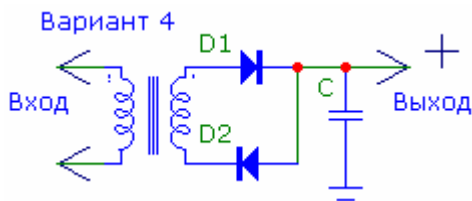

- a) Вариант 1
- b) Вариант 2
- c) Вариант 3
- d) Вариант 4

Вопрос №327 (2,1)
 На какой из схем изображён двухполупериодный выпрямитель?

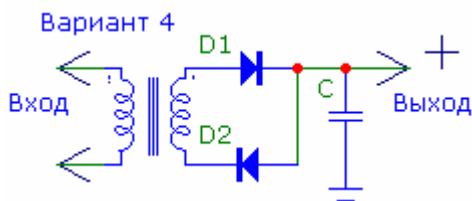
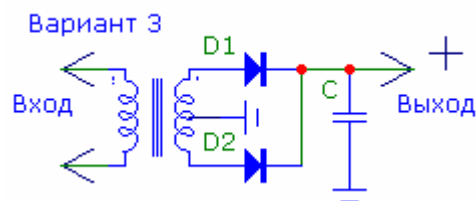
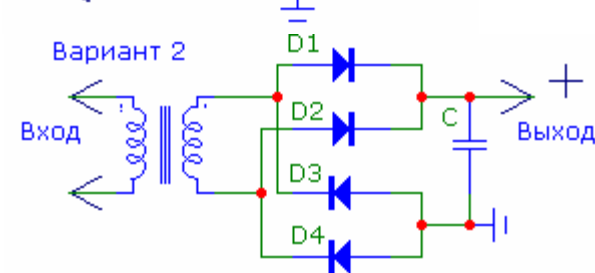
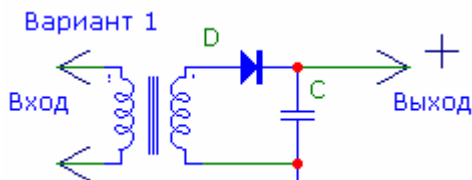

- a) Только вариант 2
- b) Только вариант 3
- c) Варианты 1 и 4
- d) Варианты 2 и 3

Вопрос №328 (2,1)
 На какой из схем изображён мостовой выпрямитель?

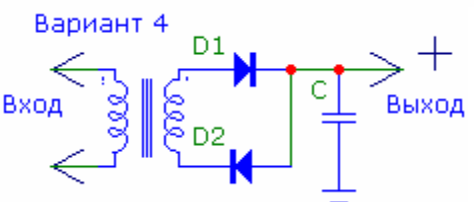
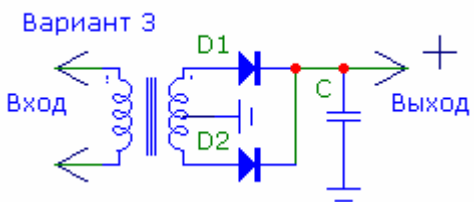
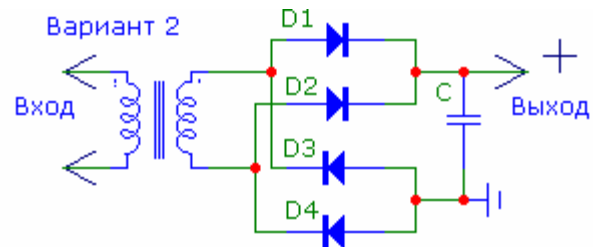
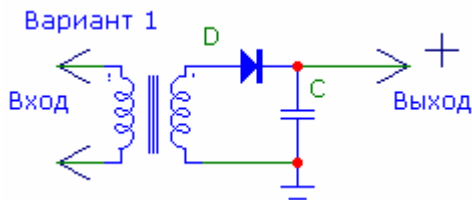

- a) Вариант 1
- b) Вариант 2
- c) Вариант 3
- d) Вариант 4

Вопрос №329 (2,1)
 Какие схемы сглаживания применяются в источниках питания?

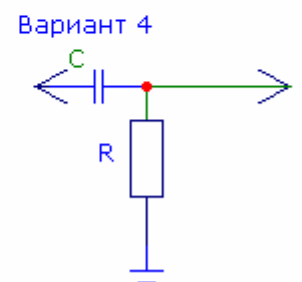
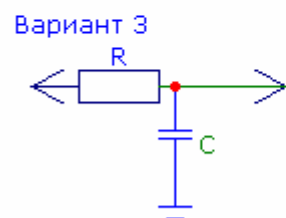
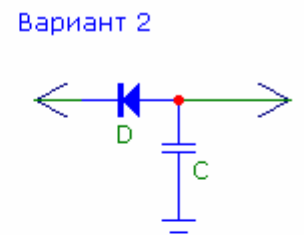
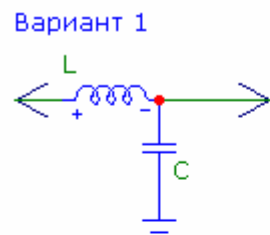

- a) Варианты 3 и 4
- b) Только вариант 2
- c) Варианты 1 и 3
- d) Только вариант 3

Вопрос №330 (2,1)
 Чему равен коэффициент усиления усилителя переменного напряжения, если при действующем значении напряжения на его входе равным 10 В действующее значение напряжения на его выходе равно 50 В?

- a) 5дБ
- b) Минус 10 дБ
- c) 10дБ
- d) 14 дБ

Вопрос №331 (2, 1)

На какой из схем изображён диодный детектор амплитудно модулированных сигналов?

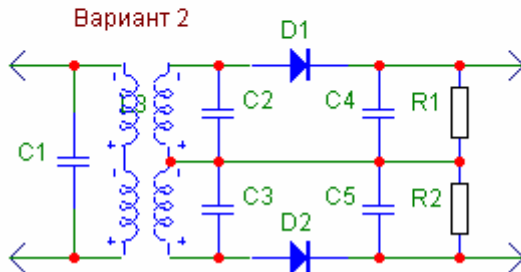
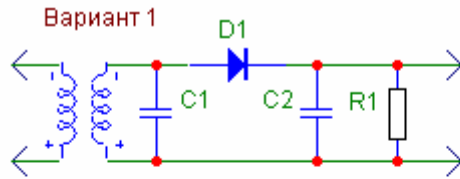

- a) Вариант 2
- b) Ни один из вариантов
- c) Вариант 1
- d) Оба варианта

Вопрос №332 (2, 1)

На какой из схем изображён частотный дискриминатор, предназначенный для детектирования частотно – модулированных сигналов?

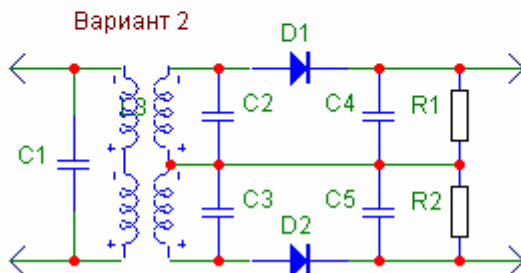
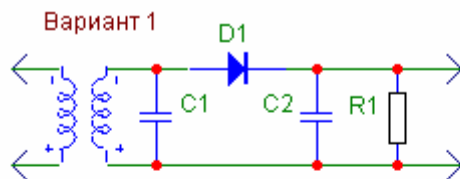

- a) Вариант 1
- b) Вариант 2
- c) Оба варианта
- d) Ни один из вариантов

Вопрос №333 (2, 1)

Каков принцип действия демодулятора перемножительного типа?

- a) Деление двух сигналов друг на друга
- b) Вычитание одного сигнала из другого
- c) Перемножение двух сигналов
- d) Сложение двух сигналов

Вопрос №334 (2, 1)

Какие факторы влияют на стабильность частоты гетеродина?

- a) Форма генерируемого сигнала
- b) Режим работы выходного каскада трансивера
- c) Механическая прочность конструкции, температурные коэффициенты элементов частотозадающей цепи, изоляция их от влияния внешних факторов
- d) Уровень громкости УНЧ трансивера

Вопрос №335 (2, 1)

Какие компоненты определяют частоту LC генератора?

- a) Индуктивность и напряжение питания
- b) Емкость и тип транзистора
- c) Значения L и C частотозадающей цепи
- d) Коэффициент усиления активного элемента

Вопрос №336 (2, 1)

Каковы основные свойства гетеродина с использованием кварцевого резонатора?

- a) Большой выходной уровень генерируемой частоты
- b) Широкий диапазон перестройки
- c) Стабильная частота осцилляции, невозможность перестройки в широком диапазоне частот
- d) Гетеродин не требующий источника питания

Вопрос №337 (2, 1)

Какие компоненты используются в гетеродине, управляемом напряжением?

- a) Валкодер, вариометр
- b) Индуктивность, переменная емкость
- c) Варикап, индуктивность, транзистор
- d) Оптрон, реле, триггер

Вопрос №338 (2, 1)

Какие основные компоненты используются в петле фазовой автоподстройки частоты?

- a) Фазовый детектор генератор, управляемый напряжением, делитель частоты, фильтр
- b) Кварцевый фильтр, электромеханический фильтр
- c) Цифровая шкала
- d) Умножитель частоты, фильтр

Вопрос №339 (2, 1)

Чем определяется частота синтезатора на основе петли фазовой автоподстройки частоты (ФАПЧ)?

- a) Коэффициентом деления частоты опорного генератора, частотой сравнения ФАПЧ
- b) Частота синтезатора отображается на цифровой шкале
- c) Частотой настройки приемника
- d) Частотой первой ПЧ

Вопрос №340 (2, 1)

Каково назначение устройств цифровой обработки сигналов, применяемых в трансивере?

- a) Настройка в резонанс встроенного тюнера
- b) Фильтрация сигналов, понижение шумов, импульсных помех, режекция узкополосных помех
- c) Индикация состояния функциональных узлов трансивера
- d) Защита выходного каскада от перегрузок

Вопрос №341 (2,1)

На каком из рисунков изображена структурная схема супергетеродинного приёмника с одним преобразованием?

Рисунок см. на стр. 15

- a) Ни на одном из рисунков
- b) На обоих рисунках
- c) Вариант 1
- d) Вариант 2

Вопрос №342 (2,1)

На каком из рисунков изображена структурная схема супергетеродинного приёмника с двумя преобразованиями?

Рисунок см. на стр. 15

- a) Вариант 1
- b) Вариант 2
- c) На обоих рисунках
- d) Ни на одном из рисунков

Вопрос №343 (2,1)

На каком из рисунков изображена структурная схема супергетеродинного приёмника для приёма однополосных сигналов?

Рисунок см. на стр. 15

- a) Вариант 2
- b) Ни на одном из рисунков
- c) На обоих рисунках
- d) Вариант 1

Вопрос №344 (2,1)

На каком из рисунков изображена структурная схема супергетеродинного приёмника для приёма частотно - модулированных сигналов?

Рисунок см. на стр. 15

- a) Ни на одном из рисунков
- b) Вариант 1
- c) На обоих рисунках
- d) Вариант 2

Вопрос №345 (2,1)

Каково назначение усилителя высокой частоты радиоприёмника?

- a) Фильтрация побочных каналов приема
- b) Усиление с целью получения необходимой чувствительности приёмника
- c) Генерация сигналов промежуточной частоты
- d) Защита смесителя от перегрузки

Вопрос №346 (2,1)

Каково назначение гетеродина радиоприёмника?

- a) Фильтрация промежуточной частоты
- b) Защита выходного каскада трансивера
- c) Генерирование сигнала с необходимой частотой
- d) Фильтрация побочных каналов приема

Вопрос №347 (2,1)

Каково назначение преобразователя частоты радиоприёмника?

- a) Детектирование сигнала
- b) Перенос части спектра на входе преобразователя в другую часть спектра
- c) Усиление сигнала промежуточной частоты
- d) Преобразование части спектра на входе преобразователя в постоянный ток

Вопрос №348 (2,1)

Каково назначение усилителя промежуточной частоты радиоприёмника?

- a) Автоматическая подстройка частоты приема
- b) Обеспечение основного усиления принимаемого сигнала
- c) Формирование сигнала АРУ
- d) Оптимизация работы смесителя и УВЧ

Вопрос №349 (2,1)

На какие свойства радиоприёмника влияет избирательность по соседнему каналу?

- a) На способность принимать слабые сигналы при наличии мощной помехи вдали от рабочей частоты
- b) На способность принимать слабые сигналы при наличии мощной импульсной помехи
- c) На способность принимать слабые сигналы при отсутствии мощных помех
- d) На способность принимать слабые сигналы при наличии мощной помехи вблизи рабочей частоты

Вопрос №350 (2,1)

На какие свойства радиоприёмника влияет избирательность по зеркальному каналу?

- a) На способность принимать слабые сигналы при отсутствии мощных помех
- b) На способность принимать слабые сигналы при наличии мощной помехи вблизи рабочей частоты
- c) На способность принимать слабые сигналы при наличии мощной помехи на частоте зеркального канала
- d) На способность принимать слабые сигналы при наличии мощной импульсной помехи

Вопрос №351 (2,1)

На какие свойства радиоприёмника влияет его чувствительность?

- a) На способность принимать слабые сигналы при наличии мощной помехи вдали от рабочей частоты
- b) На способность принимать слабые сигналы при отсутствии мощных помех
- c) На способность принимать слабые сигналы при наличии мощной помехи вблизи рабочей частоты
- d) На способность принимать слабые сигналы при наличии мощной импульсной помехи

Вопрос №352 (2,1)

На какие свойства радиоприёмника влияет его динамический диапазон?

- a) На способность принимать узкополосные сигналы
- b) На способность принимать очень слабые сигналы при отсутствии мощных помех
- c) На способность принимать слабые сигналы при наличии мощных помех в полосе входного фильтра
- d) На способность принимать сильные сигналы при наличии мощной импульсной помехи

Вопрос №353 (2,1)

На какой из схем изображён простейший телеграфный передатчик?

Рисунок см. на стр. 16

- a) Вариант 1
- b) Вариант 2
- c) На обеих схемах
- d) Ни на одной из схем

Вопрос №354 (2,1)

На какой из схем изображён простейший однополосный передатчик, собранный по фильтровой схеме?

Рисунок см. на стр. 16

- a) Вариант 1
- b) Вариант 2
- c) На обеих схемах
- d) Ни на одной из схем

Вопрос №355 (2,1)

На какой из схем изображён передатчик с частотной модуляцией, собранный по схеме на основе петли фазовой автоподстройки частоты?

Рисунок см. на стр. 16

- a) Вариант 1
- b) Вариант 2
- c) На обеих схемах
- d) Ни на одной из схем

Вопрос №356 (2,1)

На какие свойства радиопередатчика влияет нелинейность его выходных каскадов?

- a) На уровень внеполосных и побочных излучений
- b) На максимальную дальность связи
- c) На стабильность частоты
- d) На выходную мощность

Вопрос №357 (2,1)

Каковы основные свойства полуволновой антенны, запитанной в центре полотна (диполя)?

- a) Входное сопротивление около 73 Ом, диаграмма в горизонтальной плоскости в виде восьмёрки перпендикулярно полотну антенны
- b) Входное сопротивление около 200 Ом, диаграмма в горизонтальной плоскости в виде восьмёрки вдоль полотна антенны
- c) Входное сопротивление около 36 Ом, круговая диаграмма в горизонтальной плоскости
- d) Входное сопротивление около 300 Ом, круговая диаграмма в горизонтальной плоскости

Вопрос №358 (2,1)

Каковы основные свойства рамочной антенны с периметром рамки равным длине волны?

- a) Входное сопротивление около 100 Ом, диаграмма в виде восьмёрки перпендикулярно плоскости рамки
- b) Входное сопротивление около 36 Ом, диаграмма в виде восьмёрки в плоскости рамки
- c) Входное сопротивление около 300 Ом, диаграмма в виде восьмёрки в плоскости рамки
- d) Входное сопротивление около 50 Ом, круговая диаграмма в горизонтальной плоскости

Вопрос №359 (2,1)

Как соотносятся друг с другом длины активного элемента (V), директора (D) и рефлектора (R) в трёхэлементной антенне типа «волновой канал»?

- a) $V < D < R$
- b) $D < R < V$
- c) $D > V > R$
- d) $D < V < R$

Вопрос №360 (2,1)

Каково назначение противовесов вертикальной четвертьволновой антенны?

- a) Назначение противовесов – грозозащита
- b) Назначение противовесов – принять ток в сумме равный току в вертикальной части, при этом противовесы излучают такую же мощность, как и вертикальная часть
- c) Назначение противовесов – компенсировать реактивное сопротивление вертикальной части
- d) Назначение противовесов – принять ток в сумме равный току в вертикальной части, при этом противовесы не излучают

Вопрос №361 (2,1)

Какова зависимость коэффициента усиления антенны с параболическим отражателем от диаметра отражателя при неизменной рабочей частоте?

- a) При увеличении диаметра параболической антенны – растёт коэффициент усиления антенны
- b) При увеличении диаметра параболической антенны коэффициент усиления антенны не меняется
- c) У параболической антенны нет коэффициента усиления
- d) При увеличении диаметра параболической антенны коэффициент усиления антенны падает

Вопрос №362 (2,1)

Из каких составных частей состоит рупорная антенна?

- a) Набор колец в пространстве
- b) Рупор и ротор
- c) Рупор и статор
- d) Возбуждающий волновод, рупор

Вопрос №363 (2,1)

Из каких составных частей состоит спиральная антенна?

- a) Спираль в плоскости или объёме
- b) Набор колец в пространстве
- c) Набор колец на единой траверсе
- d) Диполь и уголкового отражателя

Вопрос №364 (2,1)

Из каких составных частей состоит зеркальная антенна с параболическим рефлектором?

- a) Диполь и уголкового отражателя
- b) Набор колец в пространстве
- c) Параболический отражатель, облучатель
- d) Рупор и кабель

Вопрос №365 (2, 1)

Каково соотношение между шириной основного лепестка диаграммы направленности антенны и её коэффициентом усиления?

- a) Коэффициент усиления от ширины диаграммы направленности антенны не зависит
- b) Чем шире диаграмма направленности, тем выше коэффициент усиления антенны
- c) Чем уже диаграмма направленности, тем выше коэффициент усиления антенны
- d) Чем уже диаграмма направленности, тем ниже коэффициент усиления антенны

Вопрос №366 (2, 1)

Радиоволны какой поляризации излучает полуволновый диполь, подвешенный горизонтально?

- a) Вертикальной
- b) Круговой
- c) Горизонтальной
- d) Эллиптической

Вопрос №367 (2, 1)

Радиоволны какой поляризации излучает четвертьволновая вертикальная антенна?

- a) Круговой
- b) Горизонтальной
- c) Вертикальной
- d) Квадратной

Вопрос №368 (2, 1)

Какая из перечисленных антенн может излучать радиоволны с круговой поляризацией?

- a) Ромбическая
- b) Спиральная
- c) Телескопическая
- d) Дипольная

Вопрос №369 (2, 1)

В какой точке полуволнового диполя имеется максимум тока?

- a) На расстоянии λ от точки питания
- b) В точке питания
- c) На концах диполя
- d) Ток в диполе везде одинаковый

Вопрос №370 (2, 1)

В какой точке полуволнового диполя имеется максимум напряжения?

- a) В точке питания
- b) На расстоянии λ от точки питания
- c) Напряжение везде одинаково, из-за малого сопротивления полотна
- d) На концах диполя

Вопрос №371 (2, 1)

В какой точке четвертьволновой вертикальной антенны имеется максимум тока?

- a) В верхней точке
- b) На $1/4$ длины антенны снизу
- c) Внизу
- d) В середине

Вопрос №372 (2, 1)

В какой точке четвертьволновой вертикальной антенны имеется максимум напряжения?

- a) В середине
- b) Внизу
- c) В верхней
- d) Напряжение везде одинаково, из-за малого сопротивления полотна

Вопрос №373 (2, 1)

Радиоволны какой поляризации излучает антенна "перевёрнутое V"?

- a) Только горизонтальной
- b) Только вертикальной
- c) Горизонтальной и вертикальной
- d) Круговой

Вопрос №374 (2, 1)

На каких диапазонах российские радиооператоры могут проводить радиосвязи с отражением от Луны?

- a) 47 ГГц и выше
- b) 144 МГц и выше
- c) 433 МГц и выше
- d) 1300 МГц и выше

Вопрос №375 (1)

В течение какой части периода усиливаемого сигнала открыта лампа или транзистор усилителя мощности радиостанции, работающего в классе «А»?

- a) Усилительный элемент закрыт весь период
- b) Усилительный элемент открыт в течение четверти периода
- c) Усилительный элемент открыт в течение всего периода
- d) Усилительный элемент открыт в течение половины периода

Вопрос №376 (1)

В течение какой части периода усиливаемого сигнала открыта лампа или транзистор усилителя мощности радиостанции, работающего в классе «В»?

- a) Усилительный элемент открыт в течение половины периода
- b) Усилительный элемент открыт в интервале от всего периода до половины периода
- c) Усилительный элемент закрыт весь период
- d) Усилительный элемент открыт в течение менее половины периода

Вопрос №377 (1)

В течение какой части периода усиливаемого сигнала открыта лампа или транзистор усилителя мощности радиостанции, работающего в классе «АВ»?

- a) Усилительный элемент открыт в интервале от всего периода до половины периода
- b) Усилительный элемент открыт в течение менее половины периода
- c) Усилительный элемент закрыт весь период
- d) Усилительный элемент открыт в течение всего периода

Вопрос №378 (1)

В течение какой части периода усиленного сигнала открыта лампа или транзистор усилителя мощности радиостанции, работающего в классе «С»?

- a) Усилительный элемент открыт в течение менее половины периода
- b) Усилительный элемент закрыт весь период
- c) Усилительный элемент открыт в течение всего периода
- d) Усилительный элемент открыт в интервале от всего периода до половины периода

Вопрос №379 (1)

В каком режиме усилитель мощности радиостанции имеет наилучшую линейность, наименьшие искажения и уровень гармоник?

- a) Режим АВ
- b) Режим А
- c) Режим В
- d) Режим С

Вопрос №380 (1)

Совпадают ли фазы тока и напряжения в электрической цепи состоящей из идеального источника переменного тока, к выводам которого подключен конденсатор?

- a) Определить взаимоотношение фаз, не зная ёмкости конденсатора, невозможно
- b) Не совпадают. Фаза напряжения на конденсаторе отстаёт от фазы переменного тока
- c) Не совпадают. Фаза напряжения на конденсаторе опережает фазу переменного тока
- d) Фазы совпадают

Вопрос №381 (1)

Чему равно реактивное сопротивление конденсатора?

- a) $X_c = 1/(2\pi FC)$, где F-частота, C – ёмкость конденсатора
- b) $X_c = \pi FC/2$, где F-частота, C – ёмкость конденсатора
- c) $X_c = 2\pi FC$, где F-частота, C – ёмкость конденсатора
- d) $X_c = 2/(\pi FC)$, где F-частота, C – ёмкость конденсатора

Вопрос №382 (1)

Совпадают ли фазы тока и напряжения в электрической цепи состоящей из идеального источника переменного тока, к выводам которого подключена катушка индуктивности?

- a) Определить взаимоотношение фаз, не зная индуктивности катушки, невозможно
- b) Фазы совпадают
- c) Не совпадают. Фаза напряжения на катушке индуктивности отстаёт от фазы переменного тока
- d) Не совпадают. Фаза напряжения на катушке индуктивности опережает фазу переменного тока

Вопрос №383 (1)

Каковы основные свойства усилительного каскада на биполярном транзисторе, выполненные по схеме с общей базой?

- a) Обладает большим коэффициентом усиления по току, напряжению и по мощности. Фаза сигнала

не инвертируется

b) Обладает малым входным и большим выходным сопротивлением. Имеет коэффициент усиления по току, близкий к единице, и большой коэффициент усиления по напряжению. Фаза сигнала не инвертируется

c) Обладает большим коэффициентом усиления по току, напряжению и по мощности. Фаза сигнала инвертируется

d) Обладает большим входным сопротивлением и малым выходным сопротивлением и Коэффициент усиления по напряжению меньше единицы. Фаза сигнала не инвертируется

Вопрос №384 (1)

Каковы основные свойства усилительного каскада на биполярном транзисторе, выполненные по схеме с общим эмиттером?

a) Обладает большим коэффициентом усиления по току, напряжению и по мощности. Фаза сигнала инвертируется

b) Обладает большим коэффициентом усиления по току, напряжению и по мощности. Фаза сигнала не инвертируется

c) Обладает малым входным и большим выходным сопротивлением. Имеет коэффициент усиления по току, близкий к единице, и большой коэффициент усиления по напряжению. Фаза сигнала не инвертируется

d) Обладает большим входным сопротивлением и малым выходным сопротивлением и Коэффициент усиления по напряжению меньше единицы. Фаза сигнала не инвертируется

Вопрос №385 (1)

Каковы основные свойства усилительного каскада на биполярном транзисторе, выполненные по схеме с общим коллектором?

a) Обладает большим коэффициентом усиления по току, напряжению и по мощности. Фаза сигнала не инвертируется

b) Обладает малым входным и большим выходным сопротивлением. Имеет коэффициент усиления по току, близкий к единице, и большой коэффициент усиления по напряжению. Фаза сигнала не инвертируется

c) Обладает большим коэффициентом усиления по току, напряжению и по мощности. Фаза сигнала инвертируется

d) Обладает большим входным сопротивлением и малым выходным сопротивлением и Коэффициент усиления по напряжению меньше единицы. Фаза сигнала не инвертируется

Вопрос №386 (1)

В каком режиме усилитель мощности радиостанции имеет наилучший коэффициент полезного действия?

- a) Режим В
- b) Режим С
- c) Режим АВ
- d) Режим А

Рисунки к вопросам

К вопросам №№ 341, 342

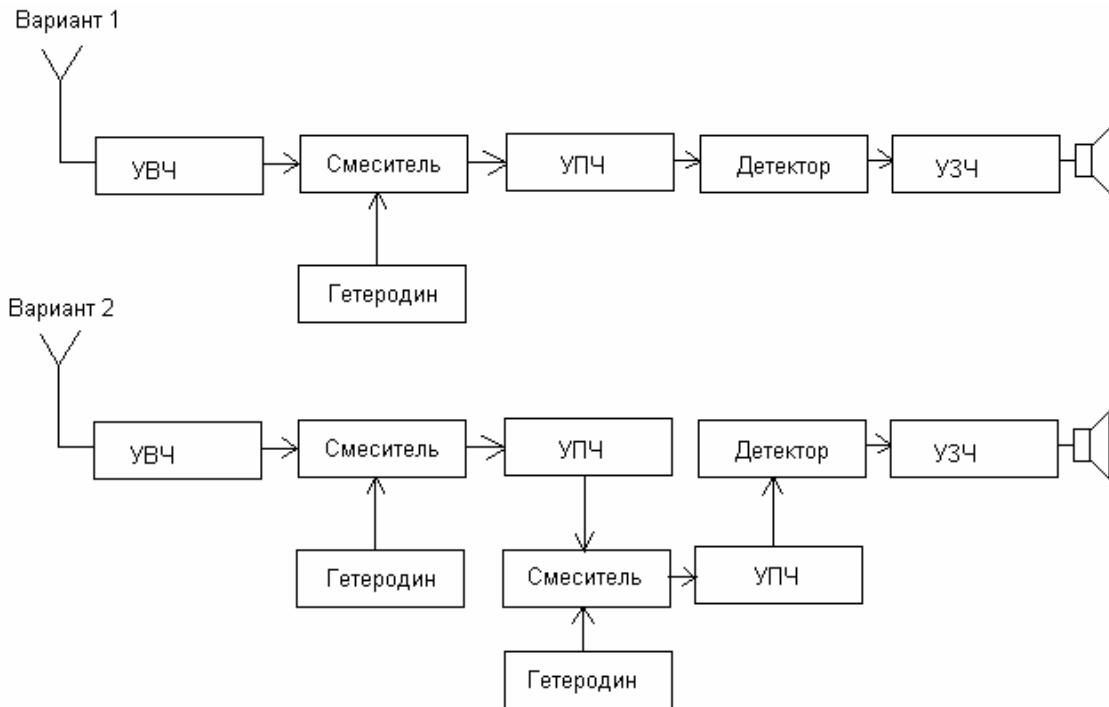

К вопросам №№ 343, 344

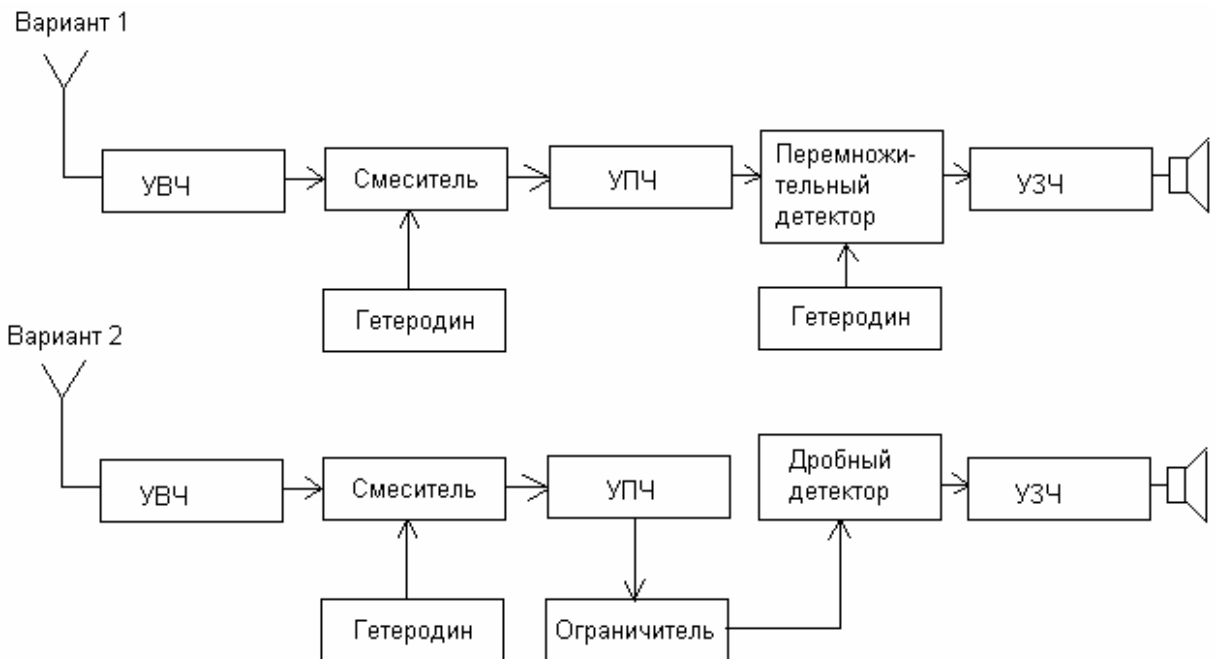

К вопросам №№ 353, 354

Вариант 1

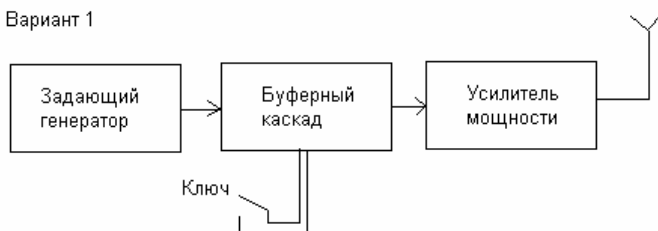

Вариант 2



К вопросу №355

Вариант 1

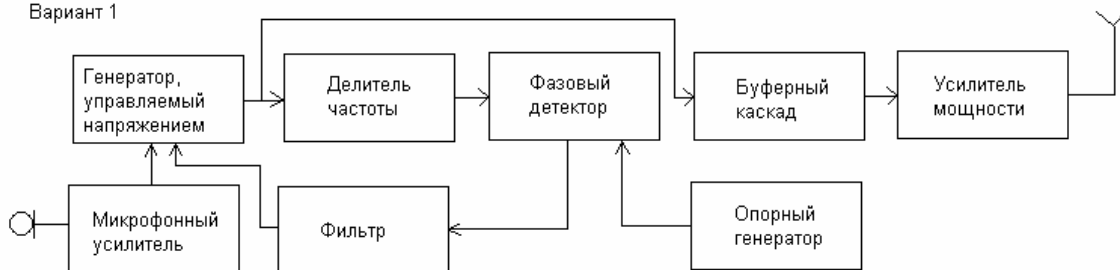

Вариант 2



Правильные ответы:

[321] с, [322] b, [323] а, [324] d, [325] а, [326] а, [327] d, [328] b, [329] с, [330] d, [331] с, [332] b, [333] с, [334] с, [335] с, [336] с, [337] с, [338] а, [339] а, [340] b, [341] с, [342] b, [343] d, [344] d, [345] b, [346] с, [347] b, [348] b, [349] d, [350] с, [351] b, [352] с, [353] а, [354] b, [355] а, [356] а, [357] а, [358] а, [359] d, [360] d, [361] а, [362] d, [363] а, [364] с, [365] с, [366] с, [367] с, [368] b, [369] b, [370] d, [371] с, [372] с, [373] с, [374] b, [375] с, [376] а, [377] а, [378] а, [379] b, [380] b, [381] а, [382] d, [383] b, [384] а, [385] d, [386] b



<http://qsl.telego.ru/> Здесь печатают дипломы Мемориала «Победа», и ещё – отличные QSL - карточки!

А здесь могла бы быть Ваша реклама... Обращайтесь HQ@SRR.RU